

**ДЕРЖАТЕЛИ ДЛЯ ПЛАВКИХ ВСТАВОК СЕРИИ ДПВ
ПЛАВКИЕ ВСТАВКИ ЦИЛИНДРИЧЕСКИЕ СЕРИИ ПВЦ**



Сертификат ТР ТС



2



Назначение

- Защита кабельных линий, а также бытового и промышленного оборудования (в т. ч. и с большими пусковыми токами – двигатели и т. д.) от перегрузок и коротких замыканий.

Применение

- Вводно-распределительные устройства (ВРУ).
- Шафы и щиты управления.

Материалы

- Наконечники плавких вставок выполнены из электротехнической меди с гальваническим покрытием олово-висмут, что предотвращает их окисление в процессе эксплуатации.
- Контактная группа держателя плавких вставок выполнена из электротехнической меди.
- Корпус держателя выполнен из негорючего АБС-пластика.

Преимущества



Обеспечение видимого разрыва для проведения работ на линии.



Надежная защита линий и устройств с минимальными затратами – стоимость новой плавкой вставки гораздо ниже автоматического выключателя.



Индикатор срабатывания плавкой вставки в держателе предохранителей позволяет быстро среагировать на внештатную ситуацию.



Защита электроустановок с рабочим напряжением вплоть до 660 В~ с высокой номинальной отключающей способностью 100 кА.



Наличие двух характеристик плавких вставок:

- полной защиты (gG) – защита как от токов КЗ, так и от токов перегрузки;
- быстродействующих (aR) – защита полупроводниковых приборов от токов короткого замыкания (для включения непосредственно в цепь силового электрода защищаемого диода, тиристора, транзистора).

Ассортимент



Держатели плавких вставок

Изображение	Наименование	Артикул	Кол-во модулей DIN
Для вставок 10x38			
	Держатель плавких вставок ДПВ 10x38 1П TDM	SQ0216-0001	1
	Держатель плавких вставок ДПВ 10x38 2П TDM	SQ0216-0002	2
	Держатель плавких вставок ДПВ 10x38 3П TDM	SQ0216-0003	3

Изображение	Наименование	Артикул	Количество модулей DIN
Для вставок 14x51			
	Держатель плавких вставок ДПВ 14x51 1П TDM	SQ0216-0004	1,5
	Держатель плавких вставок ДПВ 14x51 2П TDM	SQ0216-0005	3
	Держатель плавких вставок ДПВ 14x51 3П TDM	SQ0216-0006	4,5
Для вставок 22x58			
	Держатель плавких вставок ДПВ 22x58 1П TDM	SQ0216-0007	2
	Держатель плавких вставок ДПВ 22x58 2П TDM	SQ0216-0008	4
	Держатель плавких вставок ДПВ 22x58 3П TDM	SQ0216-0009	6

Ассортимент

Плавкие вставки цилиндрические

Изображение	Номинальный ток, А	Артикул		
		тип gG	тип aR	
Плавкие вставки цилиндрические ПВЦ С2 10x38				
	0,5	SQ0729-0001	-	
	1	SQ0729-0002	SQ0729-0064	
	2	SQ0729-0003	SQ0729-0065	
	4	SQ0729-0004	-	
	6	SQ0729-0005	SQ0729-0040	
	8	SQ0729-0006	SQ0729-0041	
	10	SQ0729-0007	SQ0729-0042	
	16	SQ0729-0008	SQ0729-0044	
	20	SQ0729-0009	SQ0729-0045	
	25	SQ0729-0010	SQ0729-0046	
	32	SQ0729-0011	SQ0729-0047	
Плавкие вставки цилиндрические ПВЦ С3 14x51				
	2	SQ0729-0012	-	
	4	SQ0729-0013	-	
	6	SQ0729-0014	-	
	10	SQ0729-0015	SQ0729-0048	
	16	SQ0729-0016	SQ0729-0049	
	20	SQ0729-0017	SQ0729-0050	
	25	SQ0729-0018	SQ0729-0051	
	32	SQ0729-0019	SQ0729-0052	
	40	SQ0729-0020	SQ0729-0053	
	50	SQ0729-0021	-	
	63	SQ0729-0022	SQ0729-0054	
	Плавкие вставки цилиндрические ПВЦ В2 22x58			
		2	SQ0729-0023	-
4		SQ0729-0024	-	
6		SQ0729-0025	-	
8		SQ0729-0026	-	
10		SQ0729-0027	-	
16		SQ0729-0028	-	
20		SQ0729-0029	SQ0729-0055	
25		SQ0729-0030	SQ0729-0056	
32		SQ0729-0031	SQ0729-0057	
40		SQ0729-0032	SQ0729-0058	
50		SQ0729-0033	SQ0729-0059	
63		SQ0729-0034	SQ0729-0060	
80		SQ0729-0035	SQ0729-0061	
100		SQ0729-0036	SQ0729-0062	
125		SQ0729-0037	SQ0729-0063	

Упаковка

Наименование	Групповая упаковка		Транспортная упаковка				
	Количество, шт.	Вес, кг	Количество, шт.	Вес, кг	Габаритные размеры, мм		
					Длина	Ширина	Высота
ДПВ 10x38 1P	12	0,73	216	14	470	290	230
ДПВ 10x38 2P	6		108				
ДПВ 10x38 3P	4		72				
ДПВ 14x51 1P	6	0,65	90	10	450	330	190
ДПВ 14x51 2P	3		45				
ДПВ 14x51 3P	2		30				
ДПВ 22x58 1P	6	1,1	60	12	450	290	280
ДПВ 22x58 2P	3		30				
ДПВ 22x58 3P	2		20				
ПВЦ С2 10x38	20	0,17	1000	8,5	230	230	130
ПВЦ С3 14x51	10	0,21	500	12	435	150	120
ПВЦ В2 22x58	5	0,28	500		250	230	210

Время токовые характеристики

Тип gG, 10x38

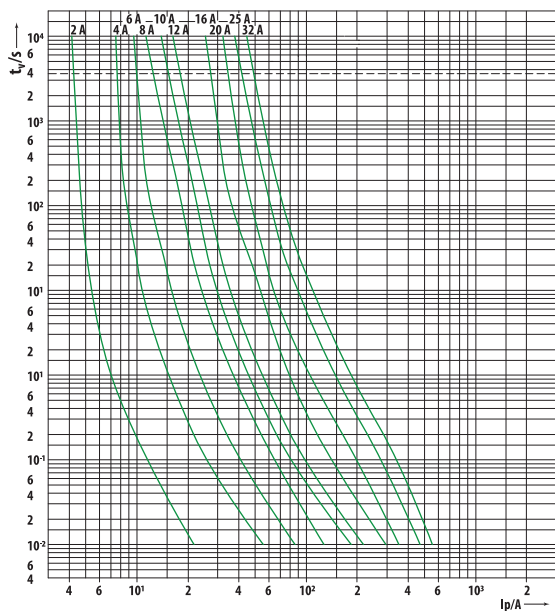

Тип gG, 14x51

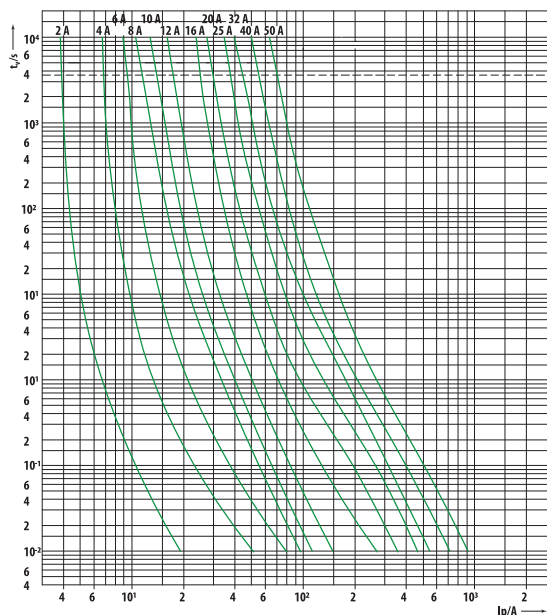

Тип gG, 22x58

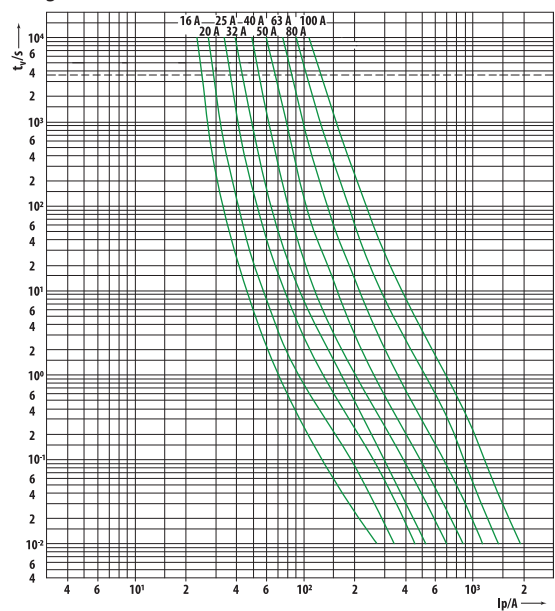

Тип aR, 10x38

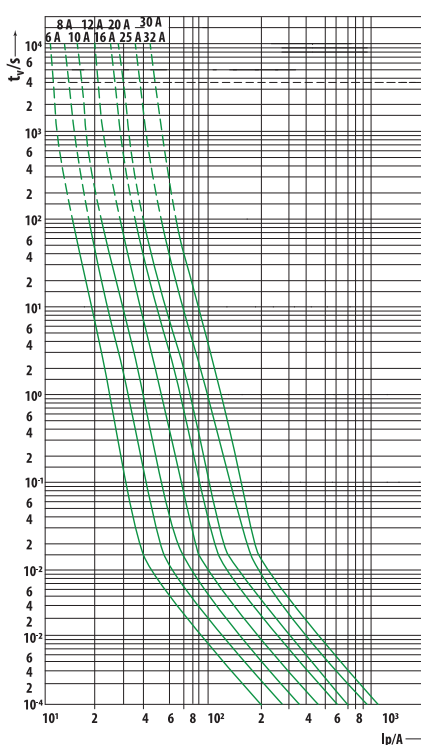

Тип aR, 14x51

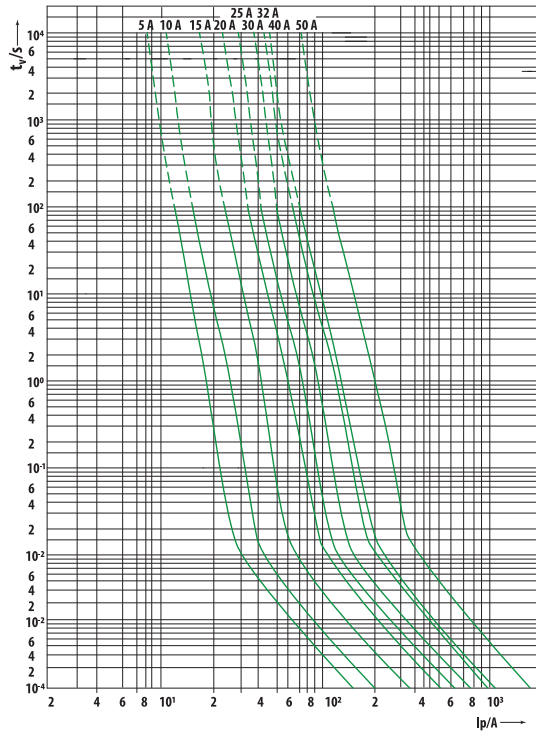

Тип aR, 22x58

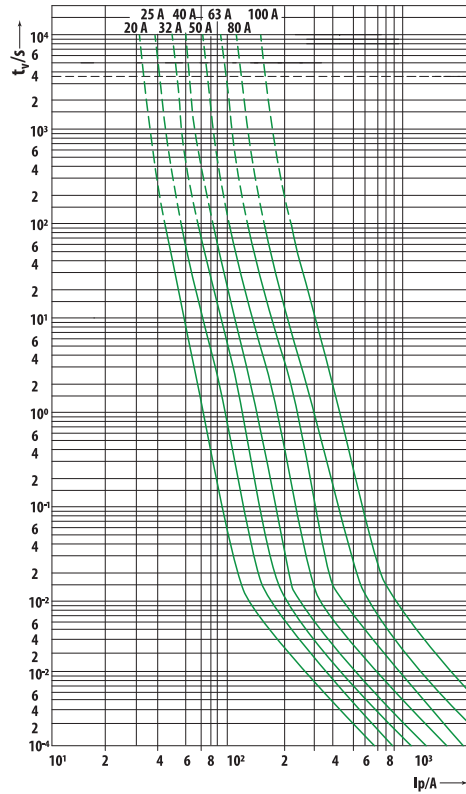

Габаритные размеры (мм)

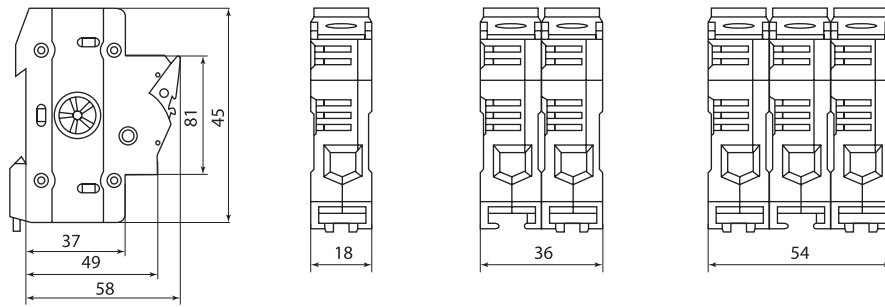

ДПВ 10x38

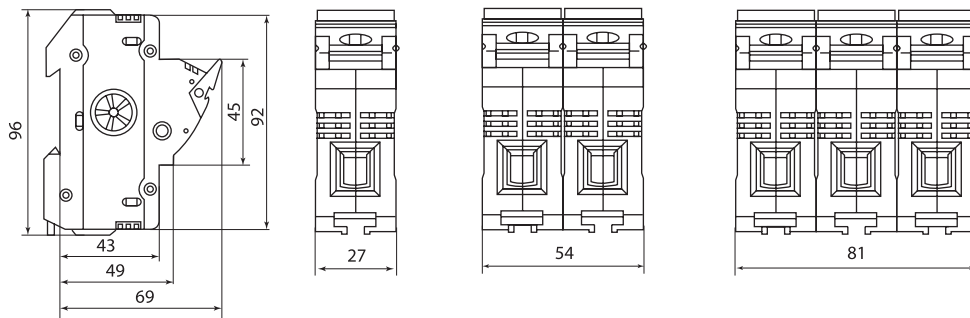

ДПВ 14x51

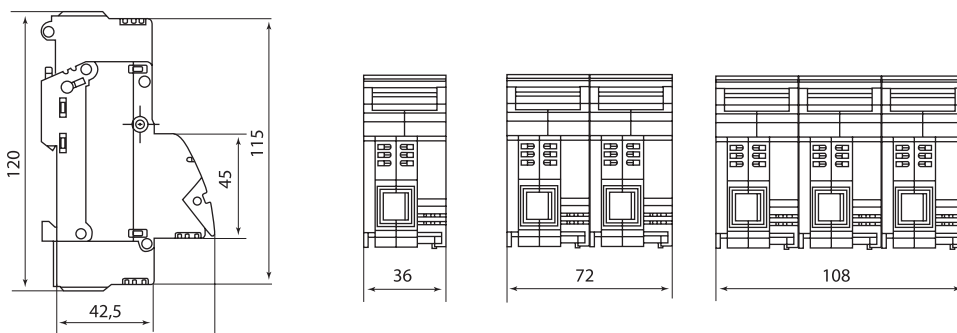

ДПВ 22x58